

BeoMedia 1

スタートアップガイド

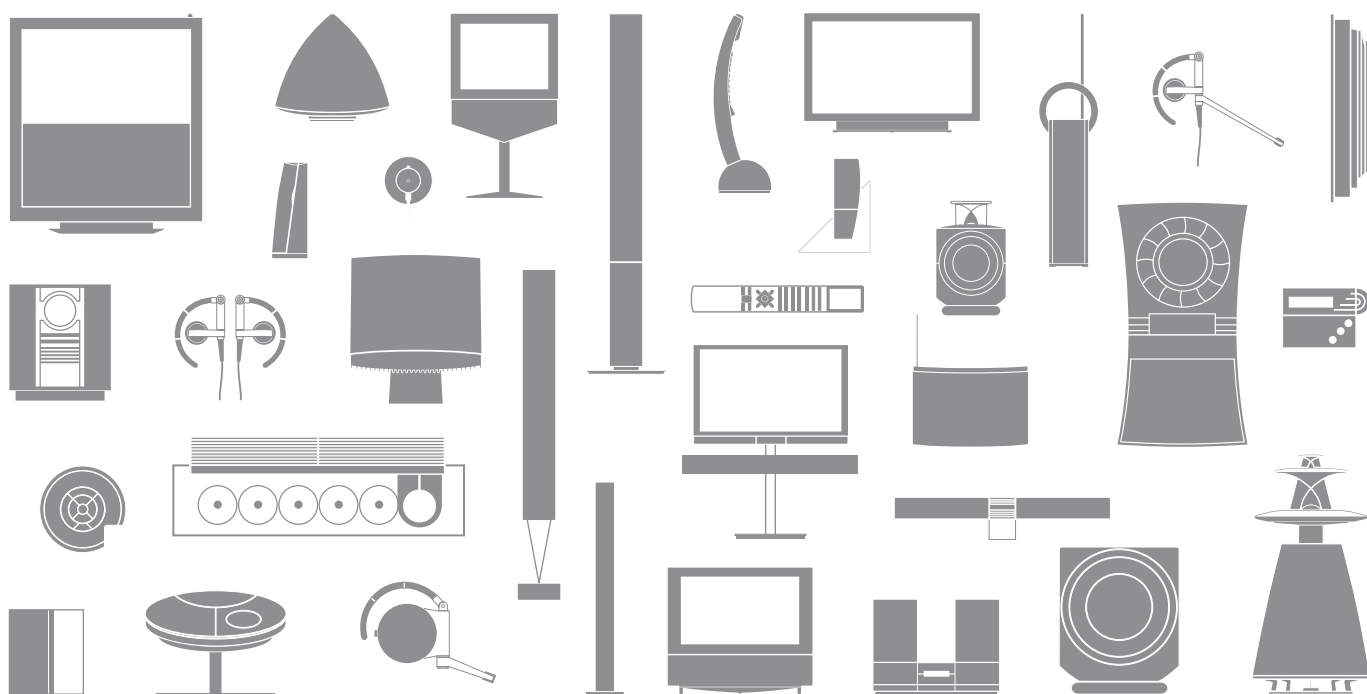

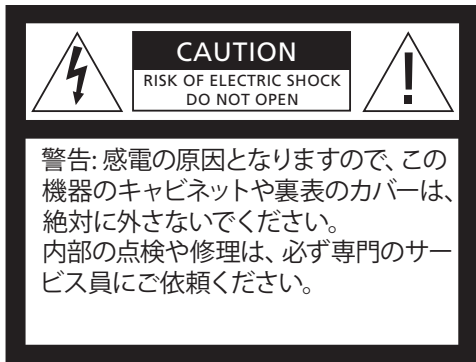

警告: 火災や感電を避けるため、この製品を雨の中にさらしたり、極端に湿度の高い場所で使用することは絶対にやめてください。水が垂れ落ちてくる可能性がある場所での使用や、花瓶など水を含んだ容器類をこの製品の上に置くことも、絶対にやめてください。

この機器と電源を完全に切り離すためには、電源コードをコンセントから抜いてください。電源コードを接続する時は、抜き差しがしやすい場所にあるコンセントを選んでください。



正三角形の中に稲妻が入った左のマークは、この製品の内部で、感電の危険をもつ絶縁されていない高電圧が、発生する可能性を示しています。



正三角形の中に感嘆符が入った左のマークは、この製品の取扱説明書の中に、操作と保守に関する重要な情報が含まれていることを示します。

アメリカ向け特記事項

注意: 本製品は、連邦通信委員会規定第15項に従って検査され、クラスBデジタル装置の制限に適合することが証明されています。この制限は、一般家庭で使う場合に起こり得る有害な干渉に対し、適正な防護措置を講じるためものです。

本製品は、無線周波エネルギーを発生、使用、放射することがあり、指示通りの設置や使用が行なわれないと、無線通信に有害な干渉を行なう恐れがあります。ただし、このような干渉が発生しない条件を、特定することはできません。もし、本製品がラジオやテレビの受信に干渉するようであれば、本製品の電源をオン/オフすることで干渉源が本製品であることを再確認したうえ、以下の方法を用いて干渉を除去してください。

- 受信用アンテナの向き、または設置場所を変える。
- 受信装置から本製品を遠ざける。
- 受信装置とは別の電気回路にあるコンセントに、本製品を差し込む。
- 販売店または経験を積んだラジオ/テレビ技術者に相談する。

カナダ向け特記事項

このクラスBデジタル装置は、カナダの妨害発生源機器規則のすべての要件に適合しています。

このガイドは、BeoMedia 1を簡単に使い始めていただくため、準備されました。

まず、BeoMedia 1の基本操作を説明します。製品のスイッチを入れる方法、音源/映像源を選ぶ方法、Beo4リモコンを使い、オンスクリーンメニューを使用する方法などです。

また、BeoMedia 1を使いこなすための便利なヒントも、記していきます。

BeoMedia 1の詳細な操作方法につきましては、本ガイドの7ページで説明されているオンスクリーン操作ガイドをご覧ください。

目次

お買い求めいただいた BeoMedia 1 は、基本的に Bang & Olufsen 販売店が、配達から設置、設定までをやらせていただきます。しかしながら、このガイドでは、BeoMedia 1 の接続方法も図示しておきます。お客様が、ご自身で製品を移動する場合を想定しての図示ですので、詳しい設定の方法までは説明していません。

BeoMedia のご紹介, 6

- 使い始める前に
- BeoMedia オンスクリーンガイド

BeoMedia を使う, 8

- Beo4 で BeoMedia を操作する
- 補助メニューの使い方

BeoMedia の音源/映像源を操作する, 10

- N.MUSIC
- N.RADIO
- PHOTO
- WEB

BeoMedia 1 の設置, 14

- BeoMedia 1 の取り扱い
- 接続図

データのバックアップとウイルス対策, 18

- データのバックアップ
- データの再インストール
- ウイルス駆除プログラム
- エンドユーザー ライセンス アグリーメント - EULA

BeoMediaのご紹介

BeoMediaは、ご自宅に設置した Bang & Olufsen 製のオーディオ/ビジュアルシステムを経由して、先進のデジタルメディアを楽しむための製品です。このデジタルメディアに含まれるのは:

- デジタルミュージック
- インターネットラジオ
- デジタル写真とビデオクリップ
- インターネットウェブサイト

各メディアを自由に楽しむには、まず、データの転送やお気に入りのウェブサイトの登録、プレイリストの作成などを行なう必要があります。

BeoMediaの使用中も、BeoMedia オンスクリーンガイドで操作方法の確認などが行なえます。

使い始める前に

BeoMediaで各メディアを操作し始める前に、まず、お手持ちのコンピュータからデジタル音楽や写真のファイルを転送し、お気に入りのウェブサイトを登録する必要があります。

お好きな楽曲やインターネットラジオ局を集め、プレイリストを作ることもできます。プレイリストの作成、およびBeoMediaへの個人的データの転送には、お手持ちのコンピュータを使います。

より詳しい操作方法は、BeoMediaと同時にインストールされるPC Guideをご覧ください。PC Guideは、コンピュータ画面のコントロールバーから開けます。

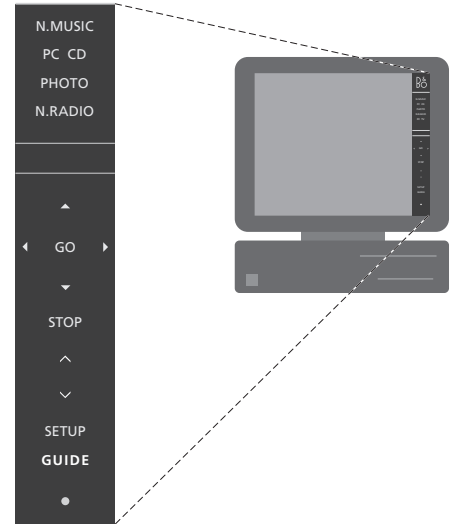

デジタル音楽や写真をBeoMediaへ転送する方法については、デスクトップ上のPC Guideをご覧ください。お気に入りのサイトの登録方法、プレイリストの作成方法も説明されています*。

*注意!このページのイラストに描かれているインターフェースは、BeoPlayerのもので、Macの場合は、ソフトウェアとしてBeoConnectが使用されるため、PC Guideの外観もやや異なっています。

BeoMedia オンスクリーンガイド

BeoMedia 1の操作方法に関する詳細と、便利なヒントが書かれたBeoMedia オンスクリーンガイドは、いつでもテレビのスクリーン上に呼び出すことができます。

- BeoMedia オンスクリーンガイドを呼び出すには …
- > LIST を繰り返し押し、ディスプレイにPCを表示させる。GO を押しと BeoMedia がオンになる
 - > ▼ を使って、BeoMedia 中の使いたい音源/映像源を強調表示させ、GO を押し
 - > 赤ボタンを押して補助メニューを呼び出したあと、2 を押し

Titles Menu		Guide 1 / 8
■	Hide menu	The menu overlay to the left shows you what you can do when the BeoMedia source N.RADIO is activated.
■	Change view	
■	Add to playlist	
■	Show list	To bring up the overlay, press the red button.
1	Home/return	
2		To remove the overlay, press the red button again.
3		
4		You cannot operate BeoMedia while this on-screen Guide is activated.
5		
6		To change the Guide language, press STOP .
7		
8	Delete	
9	Configuration	
0	Rename	
		◀ EXIT ▶

BeoMedia の中から使いたい音源/映像源を選べば、テレビのスクリーン上にBeoMedia 操作ガイドが呼び出せます。

BeoMediaを使う

BeoMediaの各音源/映像源にデータなどの転送を終えれば、BeoMediaはすぐに使い始めることができます。

BeoMediaの操作には、Beo4リモコンを使います。音源/映像源の切り替え、メニューの選択、各メディアの補助メニューの選択などが行なえます。

Beo4でBeoMediaを操作する

Beo4リモコンでBeoMediaのスイッチを入れ、音源/映像源を選びます。

LISTを繰り返し押し、ディスプレイにPCを表示させる。GOを押すとBeoMediaがオンになる

LIST

PC

GO

BeoMediaがオンになると、右の図のように、音源/映像源のリストが画面上に表示される

矢印ボタンを使い、BeoMediaの音源/映像源を選ぶ。選んだらGOを押す

▲

▼

GO

赤ボタンを押すと、選んだ音源/映像源の補助メニューが呼び出される

■

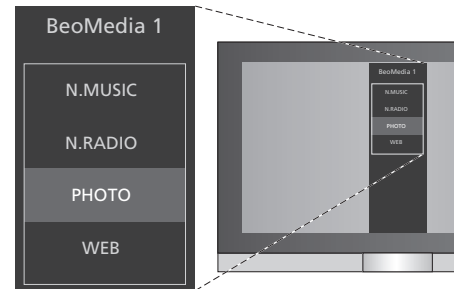

BeoMediaを使うと、デジタル音楽、個人的な写真、お気に入りのウェブサイトに加え、4000局を超える世界中のインターネットラジオ局にアクセスできます。

注意! スタンバイ状態からBeoMediaをオンにすると、起動するまでに最長で30秒かかることがあります。

補助メニューの使い方

BeoMediaの各音源/映像源には、それぞれの音源/映像源に応じたオプションを示す補助メニューが準備されています。補助メニューは、Beo4の赤いボタンを押して呼び出します。

補助メニューが表示されたら、使いたい機能に対応するBeo4のカラーボタンまたは番号ボタンを押します。PHOTOの補助メニューである右図を例にとると、3でスライドショーが、5でズームが始まります。

カラーボタンと各機能の関係を覚えてしまえば、補助メニューを呼び出さなくても、その機能をオンにできます。

番号ボタンを使うには、まず最初に赤ボタンを押し、すぐに目指す番号ボタンを押さなければなりません。

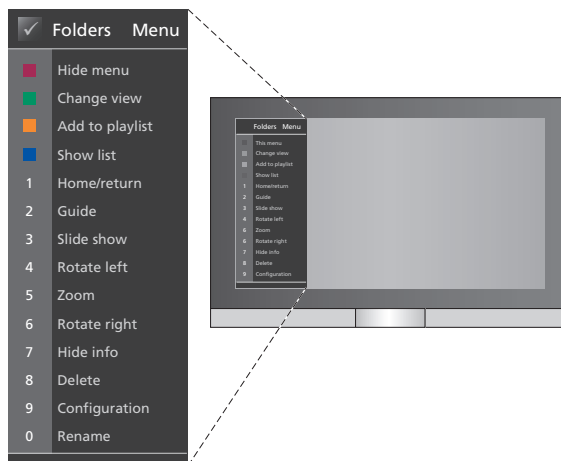

補助メニューには、BeoMediaの各音源/映像源のオプションが表示されます。必要な機能をオンにするには、補助メニューが表示されたあと、適切なボタンを押してください。

BeoMediaの音源/映像源を操作する

BeoMediaの音源/映像源を呼び出し、Bang & Olufsen製のテレビの画面上で操作するには、Beo4リモコンを使います。

画面上を移動する、リストから何かを選ぶ、画面を変えるなど、BeoMedia各音源/映像源の基本的な操作方法は、すべて共通しています。

各音源/映像源に付随する二次的な機能の操作は、主に補助メニューから行ないます。補助メニューは、音源/映像源によって異なります。

N.MUSIC

N.MUSICを選ぶと、CDをセットしなくても、Bang & Olufsenのビジュアル/オーディオシステムを通して、デジタルミュージックが楽しめるようになります。

聞きたい楽曲をすべてBeoMediaにコピーすると、コピーした全曲が、曲名、アルバム名、アーティスト名、ジャンルによって分類されますので、たいへん見つけやすくなります。

また、ご自身のプレイリストを作っておけば、いつでもお好きな曲の組み合わせを1つ選んで楽しむことができます。

N.MUSICを呼び出すには …

- > LISTを繰り返し押し、ディスプレイにPCを表示させる。GOを押すとBeoMediaがオンになる
- > ▼を押してカーソルをN.MUSICに合わせ、GOを押す

N.MUSICを操作するには …

- > N.MUSICがオンの時、緑ボタンを繰り返し押すと、曲の分類がArtists(アーティスト), Genre(ジャンル), Folders(フォルダー), Titles(タイトル), Playlists(プレイリスト), Albums(アルバム)と変わっていく
- > ▲または▼を使い、その分類の中からN.MUSICの曲を選ぶ
- > GOを押すと、選んだ曲が確定される。

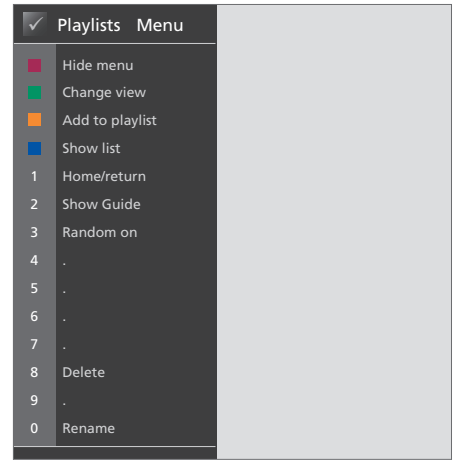

上の補助メニューは、N.MUSICがオンの時に選べるオプションを示しています。このメニューを呼び出すには、Beo4の赤いボタンを押します。

ご参考までに …

青ボタンを押してリストを隠すと、画面上には現在演奏中の曲の情報だけが表示されます。この状態で▲と▼を使えば、前後の曲に飛べますし、◀と▶を使えば、プレイリストなどの“グループ”間を移動できます。

もう一度青ボタンを押すと、リストが再表示されます。この状態で◀を使えば各グループが閉じますし、▶を使えば、プレイリスト、CD、写真アルバムなどの“グループ”間を移動できます。

N.RADIO

シカゴから発信されるジャズや、シンガポールのニュースを聞きたいと思いませんか? N.RADIO を選べば、Bang & Olufsen のオーディオ/ビジュアルシステムを通し、4000 を超える全世界のインターネットラジオ局が楽しめます。

各ラジオ局は、国別、言語別、局名別に分類できますし、お気に入りの局だけを集めたプレイリストを作成することもできます。

N.RADIO を呼び出すには …

- > LIST を繰り返し押し、ディスプレイに PC を表示させる。GO を押すと BeoMedia がオンになる
- > ▼ を押してカーソルを N.RADIO に合わせ、GO を押す

N.RADIO を操作するには …

- > N.RADIO がオンの時、緑ボタンを繰り返し押し、局の分類が Titles (タイトル), Genre (ジャンル), Language (言語), Country (国), Playlists (プレイリスト) と変わっていく
- > ▲ または ▼ を使い、その分類の中から N.RADIO の局を選ぶ
- > GO を押すと、選んだラジオ局が確定される。

ご参考までに …

N.RADIO を聞きながら、各ラジオ局をプレイリストに加えたり移動させることができます。

分類が Playlists の時; 黄色いボタンを押すと、強調表示された局またはプレイリストが移動されます。

それ以外の分類の時は; 黄色いボタンを押すと、強調表示された局またはグループがプレイリストに追加されます。

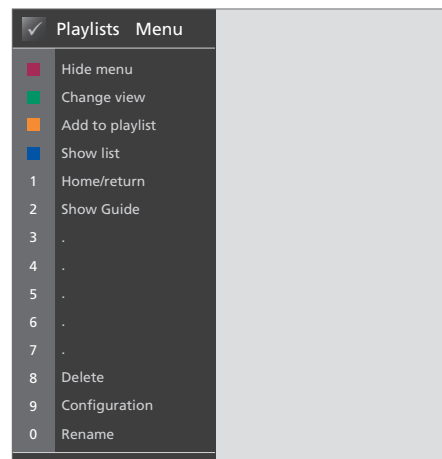

上の補助メニューは、N.RADIO がオンの時に選べるオプションを示しています。このメニューを呼び出すには、Beo4 の赤いボタンを押します。

PHOTO

BeoMediaのPHOTOを使うと、ご自分で撮影したデジタル写真やビデオクリップを、ご家族そろってBang & Olufsenのテレビで楽しむことができます。

写真の整理は簡単です。デジタル写真を整理し終わったら、狭いラップトップ上だけでなく、居間に置いたテレビの画面に表示してみましょう。

PHOTOを呼び出すには …

- > **LIST** を繰り返し押し、ディスプレイに**PC**を表示させる。**GO** を押すとBeoMediaがオンになる
- > **▼** を押してカーソルをPHOTOに合わせ、**GO** を押す

PHOTOを操作するには …

- > PHOTOがオンの時、緑ボタンを繰り返し押すと、写真の分類がDates(日付), Folders(フォルダー), Playlists(プレイリスト)と変わっていく
- > **▲** または **▼** を使い、写真ないしビデオクリップを選ぶ
- > **GO** を押すと、選んだ写真またはビデオクリップが表示される
- > 青ボタンを押すと、フルスクリーン表示になる

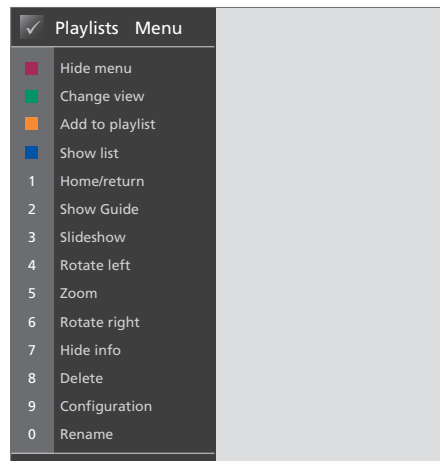

上の補助メニューは、PHOTOがオンの時に選べるオプションを示しています。このメニューを呼び出すには、Beo4の赤いボタンを押します。

ご参考までに …

各写真をスライドショーとして楽しむには、赤ボタンを押した直後に番号ボタン3を押します。

WEB

BeoMediaのWEBを使うと、コンピュータを起動しなくても、Bang & Olufsenのテレビにお気に入りのウェブサイトが表示できます。ウェブサイトの切り替えやテレビ画面上の移動は、Beo4リモコンを使って行ないます。

WEBを呼び出すには …

- > LISTを繰り返し押し、ディスプレイにPCを表示させる。GOを押すとBeoMediaがオンになる
- > ▼を押してカーソルをWEBに合わせ、GOを押す

WEBを操作するには …

- > WEBがオンの時、緑ボタンを繰り返し押し、ウェブサイトの分類がBookmarks (お気に入り)、History (履歴)、Popups (ポップアップ)と変わっていく
- > ▲または▼を使い、ウェブサイトを選ぶ
- > GOを押すと、選んだウェブサイトが表示される
- > 青ボタンを押すと、フルスクリーン表示になる

ご参考までに …

Beo4を使い、表示されたウェブサイト上を移動する時は、青いボタンを押してリストを隠してください。メニューが表示されていたら、こちら赤いボタンを押して隠します。

- > ▲▼および◀▶を使い、ページ上をスクロールする
- > GOを押し、そのページを“ポインタモード”にする
- > ▲▼および◀▶を使い、張られているリンクの上にポインタを合わせる。GOを押すと、新しいページが表示される
- > EXITを押すと、ページは“スクロールモード”へ戻る

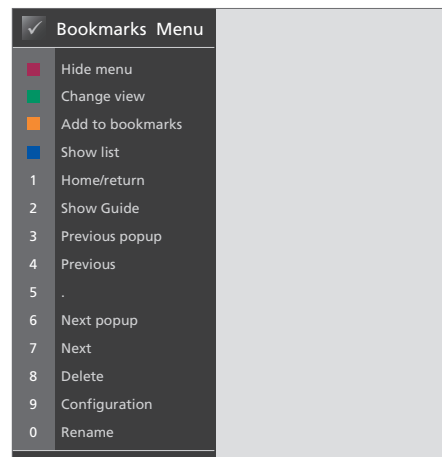

上の補助メニューは、WEBがオンの時に選べるオプションを示しています。このメニューを呼び出すには、Beo4の赤いボタンを押します。

BeoMedia 1 の設定

BeoMedia 1には、次の各製品が含まれています:

- BeoMedia 1
- ケーブル
- 赤外線受光部(一部の設置方法でのみ使用)
- ソフトウェア(インストール済み)

設置が完了した製品の総体を、ここでは BeoMedia 1 と呼んでいます。

BeoMedia 1 の設置とインストールは、専門のサービス員によって実行される必要があります。各種の接続方法は、15-17 ページに示されています。

BeoMedia 1 の取り扱い

- 直射日光、またはスポットライトなどの強い光が当たる場所に、BeoMedia を設置することは避けてください。
- このガイドの通り、BeoMedia が正しく設置され、接続されていることを確認してください。
- BeoMedia を、雨のあたる場所や極端に湿度の高い場所、または熱源のそばに置かないでください。
- BeoMedia は、通常の湿度をもつ室内で使うことを前提に設計されています。室温を摂氏10-40度の範囲内に保てる環境で使ってください。
- BeoMedia の周囲には、放熱のための空間(5 cm)を確保してください。
- BeoMedia は、絶対に分解しないでください。点検や修理は、必ず専門のサービス員にご依頼ください。
- BeoMedia から過大なノイズが聞こえ始めた時は、すぐに修理を依頼してください。
- BeoMedia を完全にオフにするには、電源ケーブルをコンセントから抜く必要があります。

システムの全体像

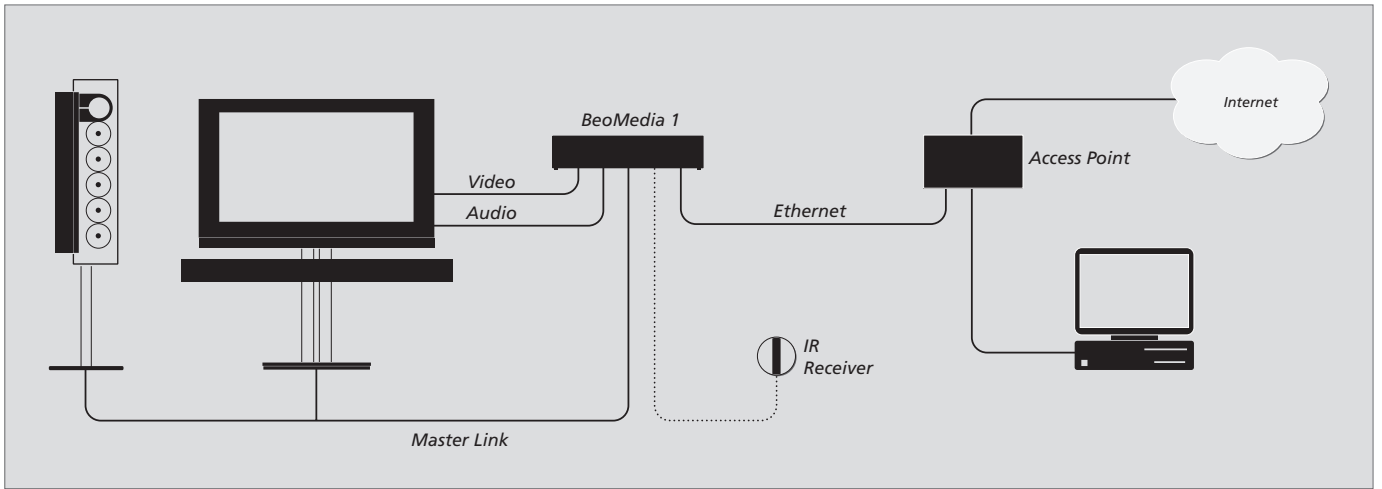

DVI-I入力をもつBeoVisionとBeoMediaの接続

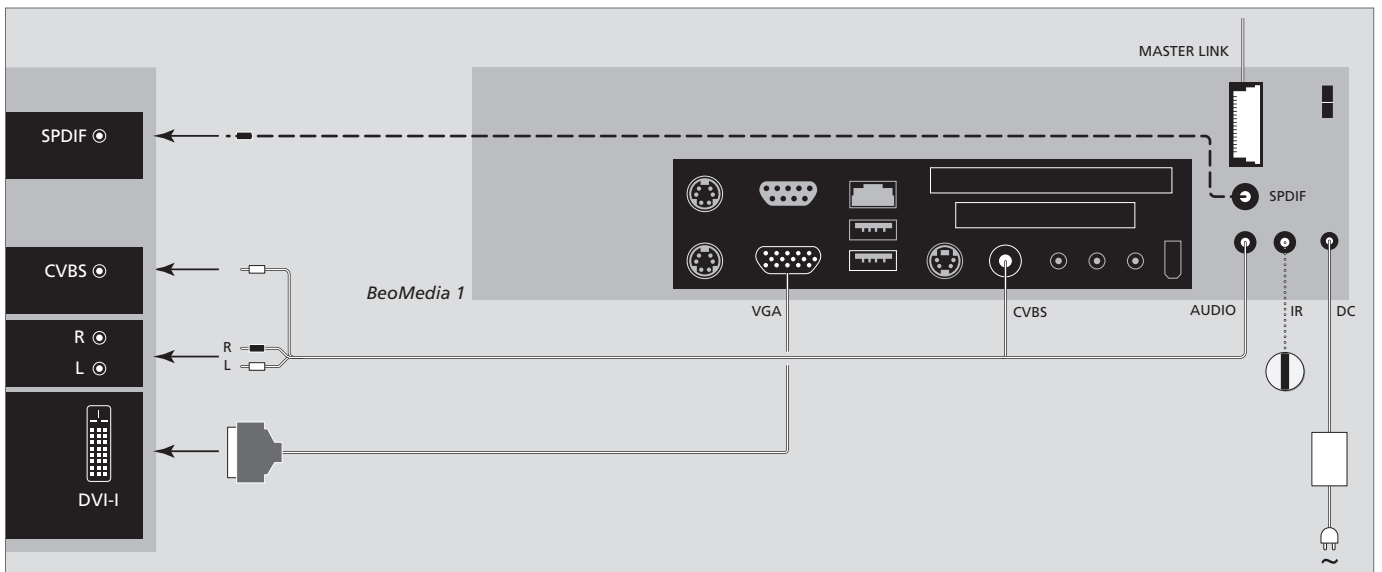

DVI-I ないし VGA 入力をもたない BeoVision と BeoMedia の接続

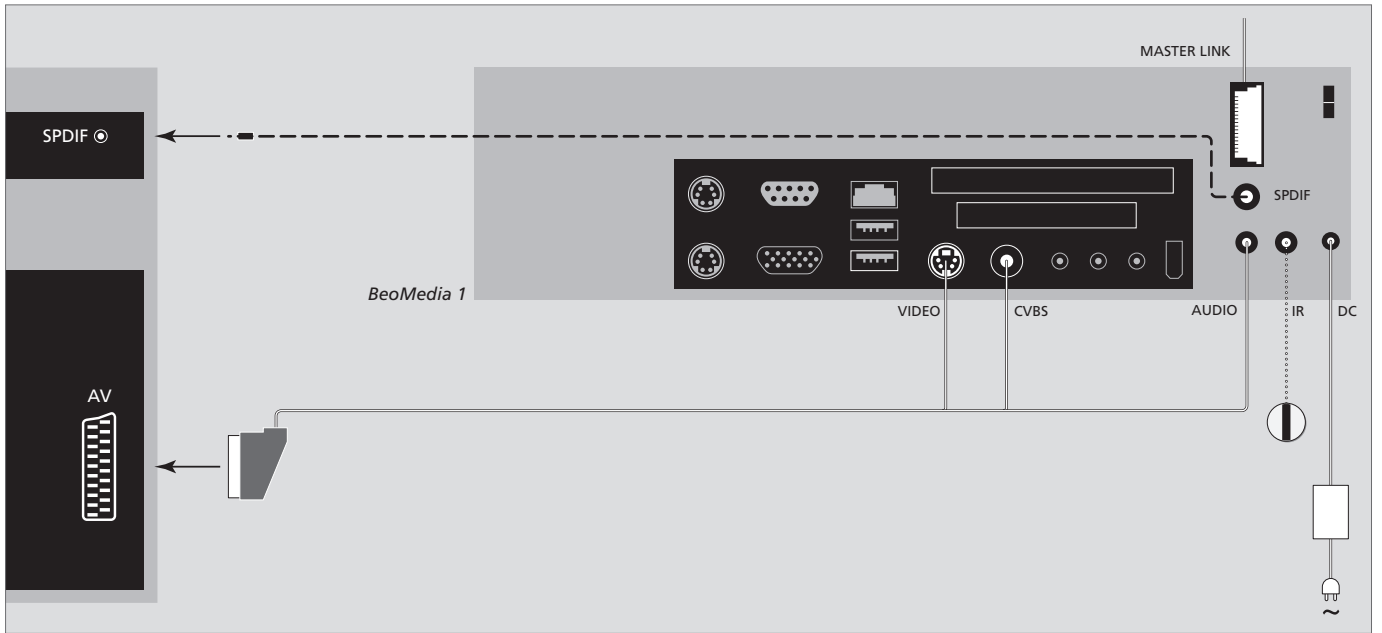

VGA 入力をもつ BeoVision と BeoMedia の接続

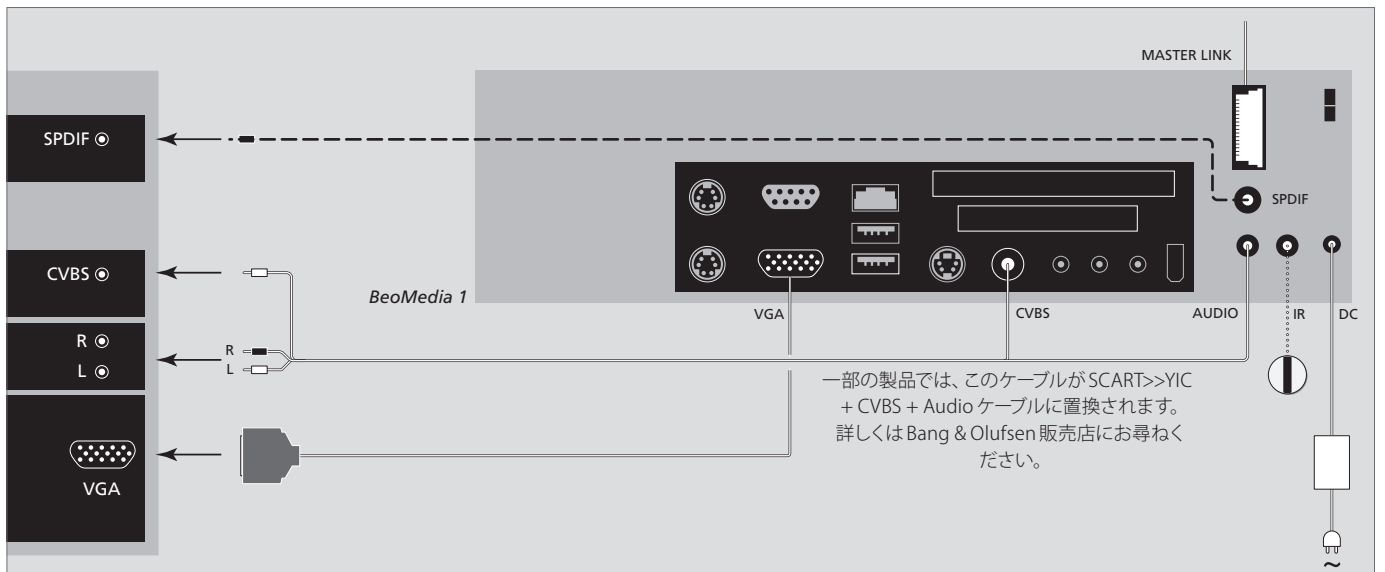

アメリカ向け BeoVision と BeoMedia の接続

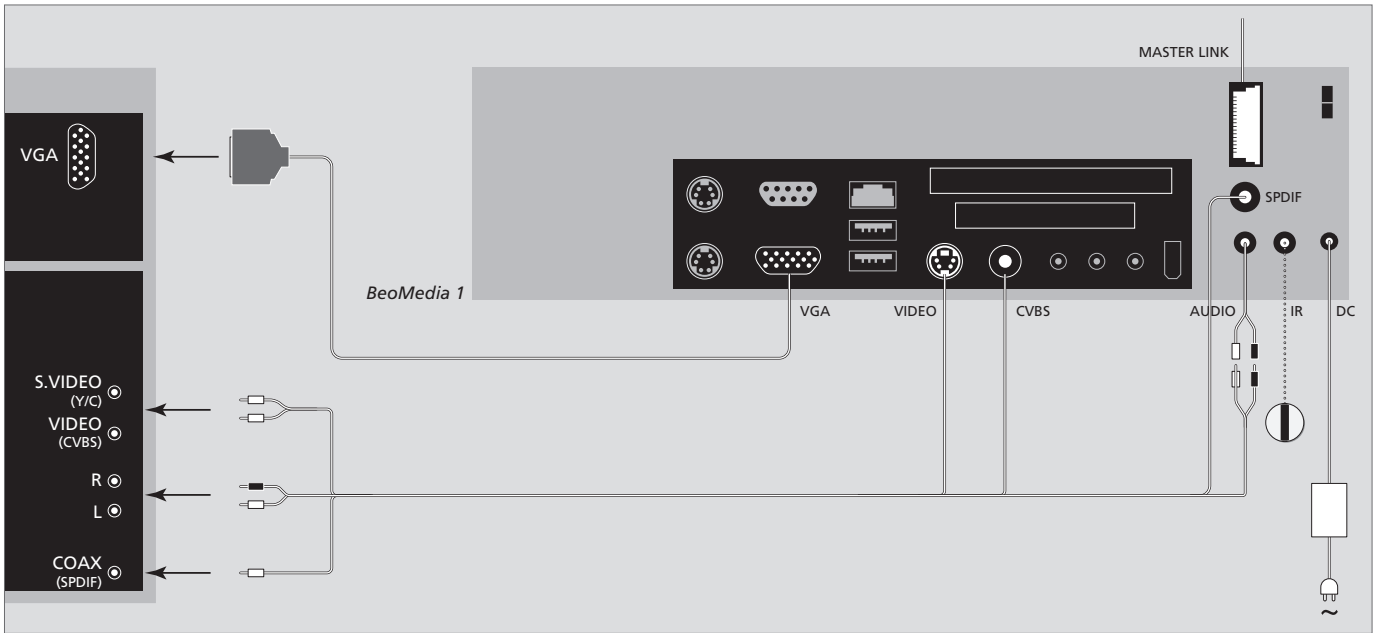

データのバックアップとウイルス対策

システムまたはソフトウェアで問題が発生しても、デジタル写真やミュージックファイルなどのお客様のデータが消失しないように、バックアップコピーを必ず保存しておくようお勧めします。

また、BeoMediaには、よく知られたコンピュータウイルスの侵入を防ぐソフトウェアが組み込まれています。

データのバックアップ

各種ファイルや写真などの全データは、お客様ご自身が、定期的に安全な方法でバックアップコピーしておく必要があります。これらバックアップコピーを、BeoMediaへの直接的な転送が可能なメディアの中に保存しておき、BeoMediaを交換した際など、必要に応じてそのコピーを転送/再インストールするのも、お客様の責任で行なわなければいけません。

バックアップコピーは、パソコンに保存しておくだけでなく、外付けハードディスク等の周辺機器、あるいはCD-ROMやDVDディスクにも保存できます。

BeoMediaを修理する場合にも、安全なバックアップコピーの存在は不可欠です。修理の過程で、保存メディアを改めて初期化する必要が生じることがありますし、初期化すると、記録されているデータがすべて消去されるからです。

お客様のデータの消失に関し、Bang & Olufsenは責任を負いません。

データの再インストール

お客様のパソコンは、BeoMediaを1つの“ドライブ”として認識します。バックアップコピーを再インストールする必要がある場合は、この“ドライブ”にデータをコピーしなければいけません。BeoPlayer、BeoPort、またはBeoConnectを使い、通常の方法でドラッグ&ドロップしてください。

ウイルス駆除プログラム

ウイルスへの感染は、システムの破損や重要なデータの消失に直結する危険があります。最悪の場合、BeoMediaをお預かりして修理することもあり得ます。ウイルスに感染したことで発生した故障の修理は、保証の対象とはなりません。BeoMediaには、ウイルス対策ソフトが組み込まれています。このソフトは、よく知られたコンピュータウイルスを検知し、ウイルスの感染を防ぎます。BeoMediaをインターネットに常時接続していれば、このソフトは、最低5年のあいだ自動的にアップデートされ続けます。アップデートは即座にインストールされ、ウイルスに感染されたファイルを、告知なしですべて除去します。従って、もしBeoMediaに転送したのに表示されないファイルがある場合は、これが理由である可能性があります。

ウイルスに感染したため発生したデータの消失に関し、Bang & Olufsenは責任を負いません。

認知と義務

このガイドで言及されている製品名の中には、他社の商標または登録商標が含まれている場合があります。



一部には、Microsoft Windows Media Technologies (© 1999–2002 Microsoft Corporation. All rights reserved) が使用されています。アメリカをはじめとする各国で、Microsoft、Windows Media、および Windows Logo は、Microsoft Corporation の登録商標です。

このソフトウェアの瑕疵または誤った使用によって、結果的、直接的または間接的に発生したあらゆる損害に対し、Bang & Olufsen は、いかなる場合においても責任を負いません。

BeoMediaには、Windows XPの限定版が埋め込まれています。この限定版を使用するにあたって、すべてのユーザーは、右のEULAを読まなければなりません。

注意! EULAの条文は、特定の国で法定言語とされている英語でのみ呈示されています。従って、その他の言語への直接的な翻訳は、行なっておりません。

EULA Terms

You have acquired a device, BeoMedia 1, that includes software licensed by AmiTech from Microsoft Licensing, GP or its affiliates. Those installed software products of MS origin, as well as associated media, printed materials, and online or electronic documentation, are protected by international intellectual property laws and treaties. The SOFTWARE is licensed, not sold. All rights reserved.

IF YOU DO NOT AGREE TO THIS END USER LICENSE AGREEMENT EULA, DO NOT USE THE DEVICE OR COPY THE SOFTWARE. INSTEAD, PROMPTLY CONTACT AMITECH FOR INSTRUCTIONS ON RETURN OF THE UNUSED DEVICE; FOR A REFUND. ANY USE OF THE SOFTWARE, INCLUDING BUT NOT LIMITED TO USE ON THE DEVICE, WILL CONSTITUTE YOUR AGREEMENT TO THIS EULA (OR RATIFICATION OF ANY PREVIOUS CONSENT).

GRANT OF SOFTWARE LICENSE. This EULA grants you the following license:

You may use the SOFTWARE only on the DEVICE.

NOT FAULT TOLERANT. THE SOFTWARE IS NOT FAULT TOLERANT. AMITECH HAS INDEPENDENTLY DETERMINED HOW TO USE THE SOFTWARE IN THE DEVICE, AND MS HAS RELIED UPON AMITECH TO CONDUCT SUFFICIENT TESTING TO DETERMINE THAT THE SOFTWARE IS SUITABLE FOR SUCH USE.

NO WARRANTIES FOR THE SOFTWARE. THE SOFTWARE is provided AS IS and with all faults. THE ENTIRE RISK AS TO SATISFACTORY QUALITY, PERFORMANCE, ACCURACY, AND EFFORT (INCLUDING LACK OF NEGLIGENCE) IS WITH YOU. ALSO, THERE IS NO WARRANTY AGAINST INTERFERENCE WITH YOUR ENJOYMENT OF THE SOFTWARE OR AGAINST INFRINGEMENT. IF YOU HAVE RECEIVED ANY WARRANTIES REGARDING THE DEVICE OR THE SOFTWARE, THOSE WARRANTIES DO NOT ORIGINATE FROM, AND ARE NOT BINDING ON, MS.

No Liability for Certain Damages. EXCEPT AS PROHIBITED BY LAW, MS SHALL HAVE NO LIABILITY FOR ANY INDIRECT, SPECIAL, CONSEQUENTIAL OR INCIDENTAL DAMAGES ARISING FROM OR IN CONNECTION WITH THE USE OR PERFORMANCE OF THE SOFTWARE. THIS LIMITATION SHALL APPLY EVEN IF ANY REMEDY FAILS OF ITS ESSENTIAL PURPOSE. IN NO EVENT SHALL MS BE LIABLE FOR ANY AMOUNT IN EXCESS OF U.S. TWO HUNDRED FIFTY DOLLARS (U.S. \$250.00)

Limitations on Reverse Engineering, Decompilation, and Disassembly. You may not reverse engineer, decompile, or disassemble the SOFTWARE, except and only to the extent that such activity is expressly permitted by applicable law notwithstanding this limitation.

SOFTWARE TRANSFER ALLOWED BUT WITH RESTRICTIONS. You may permanently transfer rights under this EULA only as part of a permanent sale or transfer of the Device, and only if the recipient agrees to this EULA. If the SOFTWARE is an upgrade, any transfer must also include all prior versions of the SOFTWARE.

EXPORT RESTRICTIONS. You acknowledge that SOFTWARE is subject to U.S. export jurisdiction. You agree to comply with all applicable international and national laws that apply to the SOFTWARE, including the U.S. Export Administration Regulations, as well as end-user, end-use and destination restrictions issued by U.S. and other governments. For additional information see <http://www.microsoft.com/exporting/>.

よりよい製品を作るため …

Bang & Olufsen は、お客様の声とニーズをていねいに検討しながら、より快適に使える製品を作るためデザインと設計を行なっています。

CE 本製品は、EEU 指令 89/336 および 73/23 に規定されたすべての条件を満たしています。

お買い求めになった Bang & Olufsen 製品について、率直なご意見をお聞かせください。どのようなご意見であっても、今後の製品作りに反映させていきたいと思えます。

ご協力をお願いします。

ご連絡は、次のウェブサイトからお願いします …
www.bang-olufsen.com

郵便: Bang & Olufsen a/s
BeoCare
Peter Bangs Vej 15
DK-7600 Struer

ファックス: Bang & Olufsen
BeoCare
+45 97 85 39 11 (fax)

技術仕様や機能、および使用方法は、事前の予告なく変更される場合があります。

